

 <p>AERO CLUB D'ITALIA</p>	<h1>AEROCLUB D'ITALIA</h1>	<p>REGOLAMENTO TECNICO ATTIVITA' ACROBATICA ALIANTI</p> <hr/> <p>EDIZIONE 2022</p>
---	----------------------------	--



**REGOLAMENTO TECNICO
ATTIVITÀ ACROBATICA ALIANTI
EDIZIONE 2022**



 <p>AERO CLUB D'ITALIA</p>	<h1>AEROCLUB D'ITALIA</h1>	<p>REGOLAMENTO TECNICO ATTIVITA' ACROBATICA ALIANTI</p> <hr/> <p>EDIZIONE 2022</p>
---	----------------------------	--

INDICE

0. PREMESSA

1. Compiti e scopo del Regolamento
2. Disciplina dell'attività acrobatica sportiva agonistica
3. Attività didattica per fini acrobatici sportivi agonistici
4. Centri di Acrobazia Alianti
5. NULLA OSTA alla pratica sportiva agonistica dell'acrobazia in aliante
6. Istruttore Acrobatico- Attività Agonistica
7. Categorie di piloti e Graduatoria Nazionale
8. Norme generali per le gare nazionali
9. Gare internazionali in rappresentanza ufficiale dell'Italia
10. Disposizioni generali per l'organizzazione delle gare nazionali
11. Direttore di Gara acro-glider, Giudici ed elaborazione dati e classifiche
12. Disposizioni a salvaguardia della trasparenza
13. Abrogazione e norme transitorie
14. Allegati al Regolamento

 <p>AERO CLUB D'ITALIA</p>	<h1>AEROCLUB D'ITALIA</h1>	<p>REGOLAMENTO TECNICO ATTIVITA' ACROBATICA ALIANTE</p>
		<p>EDIZIONE 2022</p>

0.PREMESSA

Una doverosa premessa deve essere fatta per definire in modo chiaro ed inequivocabile i requisiti necessari per poter praticare la disciplina dell'Acrobazia in Aliante a livello sportivo/agonistico in Italia.

La normativa EASA-SFCL prescrive che per poter fare Acrobazia bisogna prima conseguire la relativa abilitazione partecipando ad uno specifico corso addestrativo così come previsto in SFCL.200 – Privilegi per il volo acrobatico basico/avanzato.

Le Scuole di Volo a Vela possono impartire il corso per il conseguimento dell'abilitazione all'acrobazia EASA, solo se sono in possesso dell'Attestato di Conformità che le certifica come Declared Training Organization DTO-EASA e se nel loro certificato è inserito tale corso.

Gli Istruttori di volo possono effettuare attività addestrativa solo se rispondono ai requisiti previsti dalla normativa EASA in SFCL.315 e inoltre a quanto previsto, in ambito sportivo agonistico, dal presente Regolamento edito da AeC Italia.

A livello sportivo/agonistico si deve fare sempre riferimento al presente Regolamento, edito da AeC Italia, che prevede per il Pilota in possesso di abilitazione all'acrobazia EASA, di conseguire anche un "Nulla Osta" alla pratica sportiva agonistica dell'acrobazia in aliante che si ottiene presso i "Centri Nazionali di Acrobazia in Aliante" registrati in AeC Italia.

Per conseguire tale nulla osta si deve superare un corso teorico che certifichi la conoscenza dei regolamenti, delle limitazioni delle macchine e dimostrare di aver acquisito adeguate abilità pratiche in volo.

Il nulla osta non è richiesto se si è stati inseriti in graduatoria nazionale

ATTENZIONE:
ALTRE FORME DI VOLO AL DI FUORI DI QUELLO ACROBATICO
SPORTIVO/ AGONISTICO ESULANO DALLA PRESENTE TRATTAZIONE

 <p>AERO CLUB D'ITALIA</p>	<h1>AEROCLUB D'ITALIA</h1>	<p>REGOLAMENTO TECNICO ATTIVITA' ACROBATICA ALIANTI</p>
		<p>EDIZIONE 2022</p>





REGOLAMENTO TECNICO ATTIVITÀ ACROBATICA ALIANTI

1. COMPITI E SCOPO DEL REGOLAMENTO

Il presente regolamento disciplina strettamente *"l'attività sportiva agonistica dell'acrobazia con alianti e la relativa attività addestrativa e di allenamento"*.







Il documento, ove necessario, viene aggiornato a cura dell'AeCI in funzione dell'esperienza maturata e di eventuali cambiamenti e innovazioni introdotti nell'ambito della disciplina sportiva.

Il personale coinvolto nella presente attività sportiva riguarda:

-  Gli Istruttori acrobatici dell'attività sportiva acrobatica;
-  i piloti in Graduatoria Nazionale;
-  i piloti titolari di NULLA OSTA alla pratica sportiva agonistica dell'acrobazia con aliante;
-  i piloti che, in possesso dei pre-requisiti richiesti, hanno iniziato le attività teorico-pratiche finalizzate al conseguimento del citato NULLA OSTA;
-  i Direttori di Gara, i Giudici di Acrobazia e gli Addetti all'elaborazione dati che figurano nelle liste dell'AeCI.

2. DISCIPLINA DELL'ATTIVITÀ ACROBATICA "ADDESTRATIVA" ED AGONISTICA

Lo svolgimento dell'attività acrobatica in aliante finalizzata a scopi agonistici, è consentita solo:

-  presso i Centri di cui al successivo art. 4 e nei luoghi di gara e/o manifestazione;
-  esclusivamente nella zona assegnata;
-  ai piloti in Graduatoria Nazionale;
-  ai piloti in possesso del "NULLA OSTA" alla pratica sportiva agonistica dell'acrobazia in aliante previsto al successivo art. 5;
-  con alianti idonei il cui inviluppo di volo risulti compatibile con le figure acrobatiche previste ed equipaggiati con un "g-metro" **che possibilmente possa anche registrare dati relativi alle velocità ed accelerazioni;**
-  solo pilota a bordo, a meno che non ci sia a bordo l'istruttore acrobatico;
-  in assenza di più restrittive disposizioni locali, nessuna manovra brusca o che comporti assetti inusuali può essere effettuata sotto m. 400 QFE, ridotti a m. 200 QFE per i piloti che abbiano già partecipato a competizioni di massimo livello quali categoria avanzata, illimitata, campionato italiano classe club o in addestramento per dette competizioni.

 <p>AERO CLUB D'ITALIA</p>	<h1>AEROCLUB D'ITALIA</h1>	<p>REGOLAMENTO TECNICO ATTIVITA' ACROBATICA ALIANTI</p> <hr/> <p>EDIZIONE 2022</p>
---	----------------------------	--

Infrazioni accertate delle norme di cui sopra possono comportare sanzioni disciplinari in accordo al codice di disciplina sportivo in vigore.

3. ATTIVITA' DIDATTICA PER FINI ACROBATICI SPORTIVI AGONISTICI

Detta attività ha unicamente scopi sportivi agonistici acrobatici con alianti e riguarda quella finalizzata:

- ✚ al conseguimento del "NULLA OSTA" alla pratica sportiva agonistica dell'acrobazia in aliante;
- ✚ al rilascio dell'autorizzazione a svolgere la funzione di "Istruttore Acrobatico- Attività Agonistica" esclusivamente per esigenze AeCI;
- ✚ alla ripresa sportiva agonistica dopo un periodo d'inattività superiore ad un mese;
- ✚ al consolidamento di particolari figure acrobatiche;
- ✚ al passaggio ad una categoria di livello superiore a quello posseduto (da Promozione a Sport, da Sport ad Intermedia, da Intermedia ad Avanzata, da Avanzata ad Illimitata);
Tale tipo di attività è possibile solo presso Centri che dispongono dell'Istruttore Acrobatico-Attività Agonistica.

4. CENTRI DI ACROBAZIA IN ALIANTE

- a) Sono centri presso i quali si svolge attività acrobatica propedeutica all'attività agonistica e possono avere carattere permanente oppure no; in ogni caso, devono essere notificati all'AeC Italia (STS acrobazia).

In particolare devono:

- ✚ disporre di strutture idonee e di aree di lavoro dedicate;
- ✚ conservare gli stralci volo relativi agli ultimi tre anni;
- ✚ avere un Direttore Responsabile.

- b) Come responsabile dei "Centri di Addestramento" viene nominato un Direttore secondo i seguenti criteri:

- ✚ Pilota in GRADUATORIA NAZIONALE o GIUDICE ACRO-GLIDER in attività, qualora presso il Centro si svolga solo attività di allenamento;
- ✚ Pilota Istruttore Acrobatico - Attività Agonistica, qualora non si svolga esclusivamente attività di allenamento.

Il Direttore, notificato alla STS, svolge i seguenti compiti:

- ✚ sovrintende a tutta l'attività in argomento verificando il puntuale rispetto del presente regolamento, di tutte le disposizioni vigenti attinenti l'attività di volo e dei principi della sicurezza volo;
- ✚ controlla che i piloti partecipanti siano in possesso:

 <p>AERO CLUB D'ITALIA</p>	<h1>AEROCLUB D'ITALIA</h1>	<p>REGOLAMENTO TECNICO ATTIVITA' ACROBATICA ALIANTE</p>
		<p>EDIZIONE 2022</p>

- delle licenze di volo previste e che siano in corso di validità;
- dei requisiti previsti per svolgere l'attività sportiva agonistica ("NULLA OSTA" alla pratica sportiva agonistica dell'acrobazia in aliante o presenza nella GRADUATORIA NAZIONALE e TESSERA FAI);
- controlla abbiano svolto attività acrobatica negli ultimi 30 giorni;
- autorizza ogni singolo volo dopo aver preso visione del programma che il pilota intende effettuare e verificato che sia compatibile con le caratteristiche dell'aliante utilizzato e la preparazione del pilota.

5. "NULLA OSTA" ALLA PRATICA SPORTIVA AGONISTICA DELL'ACROBAZIA IN ALIANTE

Il "NULLA OSTA" alla pratica sportiva agonistica dell'acrobazia in aliante è rilasciato dal Direttore di un Centro che svolga "attività didattica" (come precedentemente definita), a coloro che risultino in possesso dei seguenti requisiti:

- ✚ licenza di pilota di aliante in corso di validità e abilitazione all'acrobazia (come da norme EASA);
- ✚ superamento di un corso teorico riguardante la conoscenza del presente regolamento, delle caratteristiche e dei limiti dell'aeromobile impiegato e delle precauzioni da prendere per evitare sovra-sollecitazioni della macchina;
- ✚ capacità di eseguire un volo che includa una virata rovescia e almeno due figure composte, accertata dall'Istruttore responsabile a bordo;
- ✚ essere in grado di eseguire in maniera corretta un programma acrobatico che preveda Fieseler, Tonneau e Looping, solo a bordo.

Si specifica che la presenza in Graduatoria Nazionale supplisce alla mancanza di "NULLA OSTA" alla pratica sportiva agonistica dell'acrobazia in aliante e qualifica "in attività" il pilota acrobatico qualora abbia acquisito punti l'anno precedente e sia titolare di TESSERA FAI in CORSO di VALIDITA'.

6. ISTRUTTORE ACROBATICO – ATTIVITA' AGONISTICA

Per acquisire la qualifica di "Istruttore Acrobatico-Attività Agonistica" sono richiesti i seguenti requisiti:

- ✚ licenza di Pilota di Aliante in corso di validità e abilitazione all'acrobazia (come da norme EASA);
- ✚ abilitazione di istruttore **di volo acrobatico (come da norme EASA)**;
- ✚ avere effettuato, avendone titolo, un minimo di 50 voli acrobatici come pilota responsabile, ridotti a 30 se in possesso della abilitazione all'acrobazia su velivolo;
- ✚ figurare in Graduatoria Nazionale o avere titolo per esservi inclusi l'anno successivo;

 <p>AERO CLUB D'ITALIA</p>	<h1>AEROCLUB D'ITALIA</h1>	<p>REGOLAMENTO TECNICO ATTIVITA' ACROBATICA ALIANTI</p> <hr/> <p>EDIZIONE 2022</p>
---	----------------------------	--

- ✚ Avere frequentato con esito positivo un corso teorico-pratico presso un Centro che preveda tale tipo di "attività didattica".

Si specifica inoltre che:

- ✚ sarà cura del Direttore del Centro conservare la documentazione da inviare all' AeCI perché possano essere aggiornate annualmente le liste degli "istruttori acrobatici" in attività con l'inserimento di coloro che abbiano conseguito per la prima volta la qualifica;
- ✚ per restare nella lista degli "istruttori acrobatici" in attività occorre che il Direttore di un Centro, su richiesta dell'interessato, invii, entro il 31 dicembre, all' AeCI (STS) una dichiarazione attestante lo svolgimento di una sufficiente attività specifica e la partecipazione ad una gara in calendario nazionale come competitore o come allenatore;
- ✚ nel caso in cui manchi tale attività o non si fosse stati inclusi nell'ultima lista pubblicata, solo il Direttore di un Centro che svolga "attività didattica" finalizzata al rilascio della specifica qualifica potrà dichiarare la sussistenza di una preparazione sufficiente per l'inserimento in GRADUATORIA NAZIONALE con la debita qualifica;
- ✚ le dichiarazioni del Direttore del Centro sono valide a tutti gli effetti in attesa della pubblicazione della LISTA in cui gli istruttori saranno classificati "ILLIMITATI", a seconda che abbiano partecipato a competizioni di acrobazia illimitata nel rispetto delle norme CIVA oppure no. Gli altri istruttori che non rientrano nella precedente categoria saranno definiti "ALTRI".

7. CATEGORIE DI PILOTI E GRADUATORIA NAZIONALE

- a) Per definire la rosa dei possibili componenti delle squadre nazionali, per stabilire le precedenze nei casi di limitazione del numero di iscrizioni alle gare internazionali e nazionali e per ogni esigenza connessa con l'attività agonistica, viene istituita una Graduatoria Nazionale dei piloti di volo acrobatico con alianti secondo le seguenti indicazioni:
 - ✚ rientrano nella Categoria Nazionale i piloti che al 31 gennaio di ciascun anno conseguano un punteggio diverso da zero nell'apposita Graduatoria Nazionale;
 - ✚ accedono per la prima volta alla Graduatoria Nazionale i piloti italiani che, partecipando a un Campionato Italiano Promozione o ad altra competizione valida, ottengano almeno il 65% del punteggio massimo acquisibile.
 - ✚ vengono riammessi nella Graduatoria Nazionale i piloti italiani che, partecipando a una competizione valida, ottengano almeno il 65% del punteggio massimo acquisibile.
 - ✚ le Graduatorie Nazionali e gli elenchi dei piloti e degli istruttori basilari o illimitati considerati in attività saranno resi pubblici entro il 28 febbraio di ogni anno.
Eventuali contestazioni dovranno essere presentate entro il 31 marzo successivo. In assenza di contestazioni, le graduatorie diventeranno ufficiali l' 1 aprile successivo.
Per ogni Pilota inserito nella Graduatoria Nazionale saranno precisati:

 <p>AERO CLUB D'ITALIA</p>	<h1>AEROCLUB D'ITALIA</h1>	<p>REGOLAMENTO TECNICO ATTIVITA' ACROBATICA ALIANTI</p> <hr/> <p>EDIZIONE 2022</p>
---	----------------------------	--

- l'appartenenza alla categoria "ILLIMITATA", "AVANZATA", oppure "ALTRI", prendendo in considerazione la gara di più alto livello a cui ha partecipato negli ultimi tre anni acquisendo almeno il 65% del punteggio massimo acquisibile;
 - il possesso o meno della qualifica di Istruttore Acrobatico - Attività Agonistica in esercizio ed eventuali limitazioni;
- ✚ per le gare svolte all'estero, ad eccezione dei WG, dei WAG, dei campionati mondiali ed europei, spetta al pilota interessato inviare all'AeCI, entro il 31 dicembre, copia delle classifiche ufficiali in modo da consentire il computo dei risultati per la Graduatoria Nazionale.
- b) Le competizioni valide per la formazione della Graduatoria Nazionale classificate in gruppi in base al fattore "F" che ad esse compete, sono:
- Fattore "F" = 1,2 Campionato Mondiale WGAC, WG e WAG;
 - Fattore "F" = 1,1 Campionato Europeo EGAC;
 - Fattore "F" = 1,0 Campionato Italiano Illimitata e Volo Artistico collegato / Mondiale ed Europeo Cat. Avanzata;
 - Fattore "F" = 1,0 Campionato Italiano Club e Volo Artistico collegato;
 - Fattore "F" = 0,9 Campionato Italiano Avanzata;
 - Fattore "F" = 0,8 Campionato Italiano Intermedia e GARE di VOLO ARTISTICO non svolte in occasione del Campionato Italiano Illimitata / Club;
 - Fattore "F" = 0,7 Campionato Italiano Sport;
 - Fattore "F" = 0,6 Campionato Italiano Promozione.
- c) Calcolo del punteggio e valutazione:
- il calcolo del punteggio "m" assegnato ad ogni pilota, per ciascuna competizione viene effettuato con la formula seguente: $m = 10 \times (F \times P) + \text{Bonus (campionati)}$; ove **P** = percentuale del punteggio massimo acquisibile ottenuto dal pilota.
 - Nel caso in cui il pilota abbia partecipato ad una gara e non sia stato ammesso alla finale verrà considerato il punteggio ottenuto nella/e prova/e volate effettivamente.
 - se il pilota partecipa a più gare nello stesso anno, il migliore punteggio "m" calcolato al 100%, il secondo al 75% e il terzo al 50%, verranno sommati per dare "M";
 - ai fini della Graduatoria Nazionale saranno sommati a tale valore "M" quelli dei 4 anni precedenti ridotti del 20%, 40%, 60% e 80% a seconda che si riferiscano rispettivamente a 2, 3, 4, 5 anni prima. La Graduatoria è definita dall'elencazione dei piloti nell'ordine decrescente dei rispettivi punteggi, con il primo a 1000 punti e gli altri in proporzione;
 - la valutazione di gare disputate all'estero, ad eccezione di quelle a cui si è preso parte in rappresentanza ufficiale dell'ITALIA, è subordinata alla partecipazione in Italia, nella stessa stagione agonistica, ad almeno una gara di acrobazia in alianti, posta in calendario nazionale.

 AERO CLUB D'ITALIA	<h1>AEROCLUB D'ITALIA</h1>	REGOLAMENTO TECNICO ATTIVITA' ACROBATICA ALIANTI
		EDIZIONE 2022

- In aggiunta: per i Piloti che abbiano partecipato a gare WAGAC; WGAC e WAG si prevede un bonus, da aggiungere al punteggio ottenuto prima della trasformazione in millesimi, come indicato dalla tabella sotto riportata:

TABELLA BONUS PILOTI PARTECIPANTI WAGAC, WCAC E WAG

VOCE	WAGAC	WGAC e WAG
PARTECIPAZIONE	100	150
ORO IN SINGOLA SPECIALITA'	100	200
ARGENTO IN SINGOLA SPECIALITA'	75	150
BRONZO IN SINGOLA SPECIALITA'	50	100
ORO OVERALL	200	400
ARGENTO OVERALL	150	300
BRONZO OVERALL	100	200
ORO A SQUADRE	100	200
ARGENTO A SQUADRE	75	150
BRONZO A SQUADRE	50	100

8. NORME GENERALI PER LE GARE NAZIONALI

L'attività agonistica nazionale si svolgerà come di seguito illustrato:

a) Campionato Italiano Illimitata

- ✚ svolgimento: ogni anno preferibilmente in tre giorni comprendenti un fine settimana;
- ✚ prove ufficiali: una nel box, con sgancio almeno a metri 800;
- ✚ ammissione piloti: i piloti di cittadinanza italiana iscritti in graduatoria nazionale, oltre a piloti stranieri su invito;
- ✚ alianti ammessi: illimitati;
- ✚ fasi previste: qualificazione e finale;
- ✚ qualificazione: mediante esecuzione del Programma "libero conosciuto" e programma "imposto sconosciuto" composti e valutati secondo le norme CIVA (Unlimited) valide per l'anno in corso;
- ✚ finale: mediante programma "G1" composto e valutato secondo le norme CIVA (WAG) e "VOLO ARTISTICO" composto e valutato secondo le norme nazionali (come da **Allegato 1 "REGOLAMENTO CIC"**)

 <p>AERO CLUB D'ITALIA</p>	<h1>AEROCLUB D'ITALIA</h1>	<p>REGOLAMENTO TECNICO ATTIVITA' ACROBATICA ALIANTI</p>
		<p>EDIZIONE 2022</p>

- ✚ classifica: verrà compilata in base alla somma dei punti acquisiti dai concorrenti calcolati sommando le percentuali del massimo ottenibile realizzate in ogni singolo volo escludendo quella meno favorevole al pilota tra "G1" e "VOLO ARTISTICO"; se vi sono stranieri, questi verranno esclusi dalla classifica del Campionato Italiano;
- ✚ assegnazione del titolo: al pilota italiano primo in classifica, se le prove effettuate siano state almeno TRE, se i piloti italiani partecipanti alla gara sono meno di 6 ma non meno di 3, il titolo viene assegnato solo se il vincitore abbia raggiunto almeno il 65 % del punteggio massimo acquisibile;
- ✚ bonus campionati: 150 punti per il primo, 100 per il secondo e 50 per il terzo.

b) Campionato Italiano Club

- ✚ Svolgimento: ogni anno preferibilmente in tre giorni comprendenti un fine settimana;
- ✚ prove ufficiali: una nel box, con sgancio almeno a metri 800;
- ✚ ammissione piloti: i piloti di cittadinanza italiana iscritti in graduatoria nazionale o aventi titolo per esservi inseriti oltre piloti stranieri su invito;
- ✚ alianti ammessi: autorizzati all' acrobazia, non illimitati;
- ✚ fasi previste: qualificazione e finale;
- ✚ qualificazione: mediante esecuzione LIBERO CIVA facente riferimento al G1 CIVA debitamente adeguato per alianti non illimitati (come da **Allegato 1 "REGOLAMENTO CIC"**);
- ✚ finale: mediante l'esecuzione di un programma "volo artistico" stilato in relazione ai regolamenti dei WAG debitamente adeguati alle esigenze nazionali (come da **Allegato 1 "REGOLAMENTO CIC"**);
- ✚ Classifica: verrà compilata in base alla somma dei punti acquisiti dai concorrenti espressi in percentuale del punteggio massimo acquisibile; se vi sono stranieri, questi verranno esclusi dalla classifica del Campionato Italiano;
- ✚ Assegnazione del titolo: al pilota italiano primo in classifica, se si siano effettuate entrambe le prove previste. Se i piloti italiani partecipanti alla gara sono meno di 5 ma almeno 3, il titolo viene assegnato solo se il vincitore abbia raggiunto almeno il 65 % del punteggio massimo acquisibile;
- ✚ bonus campionati: 150 punti per il primo, 100 per il secondo e 50 per il terzo.

c) Campionato Italiano Intermedia

- ✚ Svolgimento: ogni anno preferibilmente in un fine settimana;
- ✚ prove ufficiali: una nel box, con sgancio almeno a metri 800;
- ✚ ammissione piloti: i piloti di cittadinanza italiana iscritti in graduatoria nazionale (o che abbiano titolo per esservi inseriti), che non abbiano vinto precedenti edizioni del Campionato Intermedia e nei 3 (TRE) anni precedenti (escluso quello in corso) non abbiano preso parte a campionati



AERO CLUB D'ITALIA

AEROCLUB D'ITALIA

REGOLAMENTO TECNICO
ATTIVITA' ACROBATICA
ALIANTI

EDIZIONE 2022

- italiani di categoria superiore piazzandosi entro i primi tre posti ottenendo più del 75 % del punteggio massimo acquisibile e piloti stranieri su invito;
- ✚ alianti ammessi: autorizzati all'acrobazia, non necessariamente illimitati;
 - ✚ fasi previste: qualificazione e finale;
 - ✚ qualificazione: mediante esecuzione dell'imposto conosciuto appropriato all'aliante impiegato (**Allegato 2**) pubblicato all'inizio dell'anno (limite di quota superiore metri 1200 e inferiore metri 400, armonia=15 e quadro=10); K compreso tra 100 e 110; per gli alianti non illimitati e 120-140 per gli alianti illimitati;
 - ✚ finale: mediante l'esecuzione di un programma libero con K massimo = 140; armonia = 15 quadro = 10 a cui saranno ammessi non necessariamente solo i primi tre;
 - ✚ versatilità: gli alianti limitati dovranno inserire almeno un looping, un fieseler, un tonneau e potranno inserire 2 fieseler e ripetere le stesse virate; gli alianti illimitati dovranno invece eseguire, oltre le figure previste per gli alianti non illimitati, VITE e altre 2 famiglie di figure previste dai regolamenti internazionali;
 - ✚ Classifica: verrà compilata in base alla somma dei punti acquisiti dai concorrenti espressi in percentuale del punteggio massimo acquisibile; se vi sono stranieri, questi verranno esclusi dalla classifica del Campionato Italiano;
 - ✚ assegnazione del titolo: al pilota italiano primo in classifica, se sia stata completata regolarmente almeno una prova, salvo il caso che nei primi tre posti, dopo l'effettuazione del programma imposto conosciuto, non compaiano piloti che gareggino con alianti di categoria diversa; in tal caso è d'obbligo la finale a meno che non ci sia la rinuncia dei tre interessati; se i piloti italiani partecipanti alla gara sono meno di 5 ma almeno 3, il titolo viene assegnato solo se il vincitore abbia raggiunto almeno il 65 % del punteggio massimo acquisibile;
 - ✚ Bonus campionati: 90 punti per il primo, 60 per il secondo e 30 per il terzo.

d) Campionato Italiano Sport

- ✚ Svolgimento: ogni anno preferibilmente in un fine settimana;
- ✚ ammissione piloti: i piloti di cittadinanza italiana che non abbiano vinto precedenti edizioni del Campionato Sport e nei 3 (TRE) anni precedenti (escluso quello in corso), non abbiano preso parte a campionati italiani di categoria superiore piazzandosi entro i primi tre posti ottenendo più del 75 % del punteggio massimo acquisibile e piloti stranieri su invito;
- ✚ prove ufficiali: una nel box, con sgancio almeno a metri 800;
- ✚ alianti ammessi: autorizzati all'acrobazia, non necessariamente illimitati;
- ✚ fasi previste: qualificazione e finale;
- ✚ qualificazione: mediante esecuzione dell'imposto conosciuto (**Allegato 3**) pubblicato all'inizio dell'anno (limite di quota superiore metri 1200 e inferiore metri 400; armonia=15 e quadro=10); K compreso tra 80 e 100 per gli alianti non illimitati e 110-130 per gli alianti illimitati;
- ✚ finale: mediante l'esecuzione di un programma libero con K massimo = 130; armonia = 15 quadro = 10 a cui saranno ammessi non necessariamente solo i primi tre;



AERO CLUB D'ITALIA

AEROCLUB D'ITALIA

REGOLAMENTO TECNICO
ATTIVITA' ACROBATICA
ALIANTI

EDIZIONE 2022

- versatilità: gli alianti non illimitati dovranno inserire almeno un looping, un fieseler e un tonneau, potranno inserire 2 fieseler e ripetere le stesse virate; gli alianti illimitati dovranno invece eseguire, oltre le figure previste per gli alianti non illimitati, VITE e 1 altra famiglia di figure prevista dai regolamenti internazionali;
- Classifica: verrà compilata in base alla somma dei punti acquisiti dai concorrenti espressi in percentuale del punteggio massimo acquisibile; se vi sono stranieri, questi verranno esclusi dalla classifica del Campionato Italiano;
- assegnazione del titolo: al pilota italiano primo in classifica, se sia stata completata regolarmente almeno una prova, salvo il caso che nei primi tre posti, dopo l'effettuazione del programma imposto conosciuto, non compaiano piloti che gareggino con alianti di categoria diversa; in tal caso è d'obbligo la finale a meno che non ci sia la rinuncia dei tre interessati. Se i piloti italiani partecipanti alla gara sono meno di 6 ma non meno di 3 il titolo viene assegnato solo se il vincitore abbia raggiunto almeno il 65 % del punteggio massimo acquisibile;
- bonus campionati: 60 punti per il primo, 40 per il secondo e 20 per il terzo.

e) Campionato Italiano Promozione

- Svolgimento: ogni anno preferibilmente in un fine settimana;
- prove ufficiali: una nel box, con sgancio ad almeno metri 800;
- ammissione piloti: i piloti di cittadinanza italiana che non abbiano vinto precedenti edizioni e nei 5 (cinque) anni precedenti (escluso quello in corso), non abbiano preso parte a campionati italiani di categoria superiore piazzandosi entro i primi tre posti ottenendo più del 75 % del punteggio massimo acquisibile e piloti stranieri su invito;
- alianti ammessi: autorizzati all'acrobazia, non necessariamente illimitati;
- fasi previste: unica mediante l'esecuzione dell'imposto conosciuto (**Allegato 4**) pubblicato all'inizio dell'anno (limite di quota superiore metri 1000 e inferiore metri 500; armonia = 15 e quadro = 10); K compreso tra 50 e 70 per gli alianti non illimitati e tra 90 e 110 per alianti illimitati.
- Classifica: verrà compilata in base alla somma dei punti acquisiti dai concorrenti espressi in percentuale del punteggio massimo acquisibile; se vi sono stranieri, questi verranno esclusi dalla classifica del Campionato Italiano;
- assegnazione del titolo: al pilota italiano primo in classifica, se i piloti italiani partecipanti alla gara sono meno di 5 ed almeno 3 il titolo viene assegnato solo se il vincitore abbia raggiunto almeno il 65 % del punteggio massimo acquisibile;
- bonus campionati: 30 punti per il primo, 20 per il secondo e 10 per il terzo.

f) Gare Multiclasse (criteri generali)

- Comprendono le gare di volo artistico
- ammissione piloti: piloti non necessariamente iscritti in graduatoria nazionale;
- alianti ammessi: autorizzati all'acrobazia, non necessariamente illimitati;

 <p>AERO CLUB D'ITALIA</p>	<h1>AEROCLUB D'ITALIA</h1>	<p>REGOLAMENTO TECNICO ATTIVITA' ACROBATICA ALIANTI</p> <hr/> <p>EDIZIONE 2022</p>
---	----------------------------	--

- ✚ **criteri fondamentali: ciascun programma, dovrà essere elaborato e sviluppato in funzione della categoria di appartenenza fermo restando che le figure potranno essere eseguite secondo l'idoneità dell'aliante impiegato in particolare per gli alianti non illimitati:**
 1. per tutte le linee diagonali in salita e discesa, 30° anziché 45°
 2. per effettuare cross-box, oltre le virate, si possono usare i loop con i quarti in salita/discesa (non fanno parte del catalogo Aresti standard ma sono selezionabili dal programma OpenAero);
- ✚ I piloti non in Graduatoria Nazionale o non aventi titolo ad esservi inseriti avranno come limite di quota inferiore metri 500 e, nel caso del volo artistico, potranno volare il programma ridotto;
- ✚ la classifica viene compilata in base alla somma dei punti conseguiti dai concorrenti, espressi in percentuale del punteggio massimo acquisibile.

g) Campionato Italiano a Squadre

- ✚ Il titolo viene assegnato al Club od all'Associazione che, con massimo tre piloti, sommerà il punteggio più alto;
- ✚ di ogni pilota viene considerato il migliore punteggio "m" (come da art. 7.c) realizzato nell'anno in gare poste in calendario nazionale;
- ✚ i piloti che potrebbero essere inclusi in più squadre devono decidere, in occasione della prima gara della stagione a cui partecipano, per quale Club od Associazione intendono gareggiare, ai fini di questo campionato (comunicandolo al DIRETTORE di GARA che ne farà menzione nella sua RELAZIONE);
- ✚ i Club o le Associazioni con almeno 6 piloti che hanno preso parte a gare nazionali nella stagione in corso, figureranno con una prima squadra composta dai tre piloti con più punti e con una seconda squadra formata dai successivi tre piloti per punteggio.

h) Campionato Italiano Categoria "Volo Artistico"

- ✚ Il titolo viene assegnato al pilota che sommando un massimo di tre risultati ottenuti in programmi di "Volo Artistico", previsti in gare poste in calendario nazionale, nella stagione in corso (espressi in % massimo acquisibile X coefficiente "F" della Gara) realizzi il punteggio più elevato (tutti i VOLI ARTISTICI avranno coefficiente F = 0,8 tranne quelli collegati al Campionato Italiano Club o al Campionato Italiano di categoria illimitata che avranno coefficiente F = 1,0).
- ✚ **Bonus gara V.A. a coefficiente "F"=0,8: 60 punti per il primo, 40 per il secondo e 20 per il terzo.**
- ✚ **Bonus gara V.A. a coefficiente "F"=1: 90 punti per il primo, 60 per il secondo e 30 per il terzo.**

i) Campionato Italiano Avanzata

 <p>AERO CLUB D'ITALIA</p>	<h1>AEROCLUB D'ITALIA</h1>	<p>REGOLAMENTO TECNICO ATTIVITA' ACROBATICA ALIANTI</p> <hr/> <p>EDIZIONE 2022</p>
---	----------------------------	--

- ✚ Svolgimento: ogni anno preferibilmente in un fine settimana;
 - ✚ prove ufficiali: una nel box, con sgancio almeno a metri 800;
 - ✚ ammissione piloti: i piloti di cittadinanza italiana, con all'attivo la partecipazione almeno ad una gara di categoria Sport od Intermedia con più del 65 % del punteggio massimo ottenibile alianti ammessi: autorizzati all'acrobazia, necessariamente illimitati;
 - ✚ prove previste:
 - "libero – conosciuto" e "imposto sconosciuto" (composti e valutati come da regole CIVA per l'anno in corso);
 - classifica: verrà compilata in base alla somma dei punti acquisiti, se vi sono stranieri, questi verranno esclusi dalla classifica del Campionato Italiano;
 - assegnazione del titolo: al pilota italiano primo in classifica, se siano state completate regolarmente entrambe le prove;
 - se i piloti italiani partecipanti alla gara sono meno di 6 ed almeno 3 il titolo viene assegnato solo se il vincitore abbia raggiunto almeno il 65 % del punteggio massimo acquisibile;
 - bonus campionati: 100 punti per il primo, 70 per il secondo e 40 per il terzo.
- j) temporanee variazioni alle norme previste per lo svolgimento delle gare nazionali, finalizzate alla soluzione di problemi contingenti che potrebbero impedire l'espletamento delle stesse potranno essere adottate a condizione che ci sia accordo, con maggioranza 2/3 senza astensioni, dei componenti la CSO.
- k) passaggi di categoria per poter partecipare alle gare o, l'ammissione di piloti stranieri che non abbiano partecipato a gare di massimo livello, sono subordinati all'esplicito parere favorevole di istruttore acrobatico illimitato (con DICHIARAZIONE da consegnare al DIRETTORE di GARA).
- l) Nel caso in cui venga eseguita prima della figura in sequenza un'altra non prevista e poi quella giusta, si procederà assegnando la penalizzazione prevista per la "figura aggiunta" ma verrà regolarmente valutata quella "giusta".

9. GARE INTERNAZIONALI IN RAPPRESENTANZA UFFICIALE DELL'ITALIA

- a) **per la formazione della squadra e la designazione del caposquadra sono presi in considerazione come prerequisiti essenziali:**
- ✚ quelli pertinenti previsti dalle norme internazionali e nazionali, compresi conoscenza e accettazione, senza riserve della "regolamentazione degli atleti azzurri e nazionali AeCI";
 - ✚ dimostrazione, nel più breve tempo possibile, per poter procedere all'iscrizione, di una accettabile preparazione sui programmi di gara ("libero - conosciuto" CIVA per i Campionati Mondiali od Europei o quelli previsti per i WAG ragionevolmente messi a punto), assumendo come livello di riferimento il 65 % del punteggio massimo acquisibile, ritenendosi a tal fine validi: una competizione secondo le norme CIVA, la prima gara nazionale in calendario in occasione della quale deve essere offerta tale possibilità (fuori gara) o un allenamento, programmato, alla

 <p>AERO CLUB D'ITALIA</p>	<h1>AEROCLUB D'ITALIA</h1>	<p>REGOLAMENTO TECNICO ATTIVITA' ACROBATICA ALIANTI</p>
		<p>EDIZIONE 2022</p>

presenza dell'allenatore e di un giudice internazionale che effettui la valutazione presso un "Centro" ufficialmente istituito;

- ✚ impegno a perfezionare la preparazione partecipando ad almeno uno stage di squadra al completo;
- ✚ disponibilità dei mezzi necessari (aliante, carrello ecc.) per la partecipazione alla gara;
- ✚ i requisiti di cui sopra dovranno essere documentati almeno 2 (due) mesi prima della gara internazionale alla quale si intende partecipare.

b) le priorità saranno stabilite, se necessario, considerando una graduatoria stilata con almeno 2 mesi di anticipo e possibilmente dopo il campionato italiano appropriato, in base ai seguenti elementi:

- ✚ la Graduatoria Nazionale (A);
- ✚ i risultati di gare svolte secondo le norme CIVA (della categoria appropriata o superiore) (B);
- ✚ il piazzamento nel Campionato Italiano Illimitata, per WORLD GAMES, WORLD AIR GAMES, Campionati di categoria Illimitata Mondiali ed Europei; quello dei Campionati Italiani di Avanzata o di Illimitata per Campionati mondiali od europei di categoria avanzata.
- ✚ la partecipazione ad altre gare di pari livello o superiore e relativi piazzamenti (D);
- ✚ attraverso la somma, per ciascun pilota, dei punteggi **A + B + C + D** dove:
 - **A** = Punti pilota in Graduatoria Nazionale;
 - **B** = prodotto più favorevole $m \times R$ (In cui "m" è calcolato come previsto al punto 7.c ed **R** vale rispettivamente 1, 0,8 o 0,6 a seconda che "m" si riferisca a gare svolte secondo le regole CIVA pertinenti (o di categoria superiore per quanto concerne le precedenze in gare di Avanzata), dell'anno in corso, di un anno prima, di due anni prima;
 - **C** = $[1000 - (P \times 1000 - 1000) : NC] \times R$ In cui **P** = piazzamento del pilota nel Campionato Italiano **Classe Club e/o**, Illimitata o Avanzata (solo per le precedenze in tale categoria) **NC** = numero dei concorrenti ed **R** = vedi calcolo di **B**;
 - **D** = $[1000 - (P \times 1000 - 1000) : NC] \times R1$ In cui **P** = piazzamento del pilota nel Campionato Mondiale od Europeo (di categoria appropriata o superiore) **WG** o **WAG**, **NC** = numero dei concorrenti ed **R** = 1, 0,8 o 0,6 se si riferisce a campionati mondiali od europei svolti rispettivamente, un anno prima, due anni prima, tre anni prima e 1 o 0,8 se si riferisce a **WG** o **WAG** rispettivamente ultima edizione o penultima.

10. DISPOSIZIONI GENERALI PER L'ORGANIZZAZIONE DELLE GARE NAZIONALI

- ✚ Tutti gli enti che intendono organizzare gare devono disporre di tutto ciò che le norme seguenti rendono necessario per il regolare svolgimento delle stesse in base alla loro diversa tipologia;
- ✚ per lo svolgimento di tutta la competizione dovranno esserci:
 - 1) box acrobatico provvisto di segnali minimi a terra costituiti dalla croce e dalla T di fronte alla postazione giudici;
 - 2) la disponibilità di almeno due velivoli trainatori;

 <p>AERO CLUB D'ITALIA</p>	<h1>AEROCLUB D'ITALIA</h1>	<p>REGOLAMENTO TECNICO ATTIVITA' ACROBATICA ALIANTI</p> <hr/> <p>EDIZIONE 2022</p>
---	----------------------------	--

- 3) Direttore di Gara;
- 4) almeno tre Giudici acro-glider di cui uno necessariamente internazionale con funzioni di Capo Giudice (nei campionati italiani club, di avanzata o illimitata) ;
- 5) un numero di Aiuto Giudici almeno pari ai Giudici da coadiuvare;
- 6) un Responsabile della elaborazione dei dati e delle classifiche;
- 7) un operatore video per le riprese dei voli di gara, nelle competizioni (illimitata, avanzata e club), salvo impedimenti attestati dal Capo Giudice;
- 8) un addetto al trasponder di quota od analogo dispositivo con medesime finalità, nelle competizioni in cui si assegnino titoli nazionali individuali (categoria illimitata, avanzata e club), salvo impedimenti attestati dal Capo Giudice;
- 9) Se i giudici non sono almeno 5 è d'obbligo l'elaborazione dati adottando il "Fair Play System".

✚ sono estese alle gare nazionali le attribuzioni del Direttore di Gara, del Capo Giudice, dei Giudici ed Aiuto Giudici previste dalle normative CIVA.

11. DIRETTORI DI GARA ACRO-GLIDER, GIUDICI E RESPONSABILI ELABORAZIONE DATI E CLASSIFICHE

- ✚ per il conseguimento delle qualifiche e lo svolgimento delle relative funzioni è richiesto il superamento dell'esame al termine di uno dei corsi approvati dall' AeCI;
- ✚ viene istituito presso l'AeC d'Italia un elenco nazionale dei Direttori di Gara, dei Giudici e dei Responsabili elaborazione dati e classifiche che sarà annualmente aggiornato prima dell'inizio della stagione agonistica, a cura della STS (completo di eventuali limitazioni riguardanti le tipologie di gare di competenza) ed approvato dal Consiglio Federale come da RSN;
- ✚ potranno acquisire la qualifica di acro-glider e svolgere le relative funzioni i Direttori di Gara, i Giudici e i Responsabili elaborazione dati e classifiche di acrobazia a motore previo esame ma senza obbligo di frequenza del corso;
- ✚ il Direttore di Gara rappresenta, durante la Competizione, il Potere Sportivo ed ha compiti organizzativi, logistici e regolamentari per il corretto svolgimento della Manifestazione di cui ha la responsabilità generale come previsto dal Regolamento Sportivo Nazionale art.4.2.1;
- ✚ il Direttore di Gara costituisce il referente ufficiale dei Concorrenti per ogni aspetto inerente lo svolgimento della Competizione;
- ✚ perché l'AeCI possa richiedere alla CIVA la qualifica di "internazionale" per un giudice acro-glider nazionale sono necessari:
 - la partecipazione ad almeno 10 gare nazionali in qualità di giudice o di concorrente, in categoria almeno avanzata, con un minimo di tre come giudice;
 - la partecipazione ad una gara internazionale di massimo livello in qualità di aiuto giudice o come concorrente od allenatore di una squadra nazionale;

 <p>AERO CLUB D'ITALIA</p>	<h1>AEROCLUB D'ITALIA</h1>	<p>REGOLAMENTO TECNICO ATTIVITA' ACROBATICA ALIANTI</p>
		<p>EDIZIONE 2022</p>

- la frequenza con esito positivo di un apposito corso di formazione con esame finale volto ad accertare la perfetta conoscenza dei regolamenti di acrobazia in aliante nazionali ed internazionali ed una conoscenza della lingua inglese tale da consentire la traduzione immediata della documentazione specifica redatta in inglese;
- per essere mantenuti nelle liste dei Giudici, dei Direttori di Gara e degli Elaboratori di Dati occorre essere soci di aeroclub federati, per l'anno in corso e, nei tre anni precedenti, avere partecipato ad una gara di acrobazia in aliante in uno dei ruoli seguenti: direttore di gara, giudice, aiuto giudice, elaboratore dati, concorrente) o, notificandolo alla STS, ad uno stage di allenamento, svolto presso un Centro di Acrobazia che, a norma del presente Regolamento, possa svolgere attività "didattica";
- per poter fare parte di pannelli giudicanti occorre essere nelle liste aggiornate di cui sopra;
- per fungere da direttore di gara o da capo giudice occorre essere specificamente aggiornati per l'anno in corso, tale aggiornamento potrà essere ottenuto:
 - partecipando ad un apposito corso;
 - per effetto del briefing a cura del direttore di gara o del capo giudice in una gara precedente nell'anno in corso;
 - partecipando, nell'anno in corso, ad uno stage di allenamento di atleti in preparazione a gare di massimo livello, svolto presso un Centro di Acrobazia che, a norma del presente Regolamento, possa svolgere attività "didattica per fini sportivi agonistici", con attestazione rilasciata dal Responsabile del Centro;
- è compito del capo giudice provvedere all'aggiornamento del pannello giudicante per quanto concerne le ultime variazioni introdotte dalla CIVA e dalle regole nazionali più recenti riguardanti la gara per cui si è stati convocati.

12. DISPOSIZIONI A SALVAGUARDIA DELLA TRASPARENZA

12.1) Ferme restando le attribuzioni ed i doveri derivanti dalla regolamentazione CIVA, l'operato della direzione di gara e dell'intero pannello giudici dovranno essere improntati alla massima trasparenza possibile.

12.2) Subito dopo l'esame delle relative fiches, il capo giudice potrà richiedere a ciascun giudice di motivare, per scritto, nell'apposito spazio, le ragioni di singoli zero o votazioni che si discostino sensibilmente dai corrispondenti voti degli altri giudici.

12.3) Un concorrente che abbia sporto tempestivo reclamo e vi abbia un interesse di classifica attuale e concreto, escluso quello rivolto al punteggio in sé, può, attraverso richiesta scritta e motivata, contestualmente al reclamo, prima della pubblicazione della classifica definitiva del singolo programma, chiedere la revisione di un singolo punteggio suo e/o di altri concorrenti, previo riesame di eventuali filmati ufficiali. Copia della richiesta e del reclamo devono essere consegnate, pena

 <p>AERO CLUB D'ITALIA</p>	<h1>AEROCLUB D'ITALIA</h1>	<p>REGOLAMENTO TECNICO ATTIVITA' ACROBATICA ALIANTI</p> <hr/> <p>EDIZIONE 2022</p>
---	----------------------------	--

l'inammissibilità, ad almeno uno dei controinteressati che possono, comunque, presentare un contro-reclamo e/o deduzioni, prima che la giuria decida se dar luogo alla revisione.

Ove ammessa, la revisione potrà comportare l'attribuzione di nuovi punteggi in sostituzione di quelli contestati, da parte degli stessi giudici. Qualora vi siano pareri discordi, in caso di parità prevarrà quello del Capo Giudice, applicandosi anche per il resto, in relazione al nuovo quadro dei punteggi, le norme ordinarie di funzionamento del pannello giudici, ivi comprese quelle regolanti l'attribuzione o la sostituzione degli zero.

13. ABROGAZIONE NORME TRANSITORIE

Il presente Regolamento abroga e sostituisce i precedenti Regolamenti sull'argomento.

I risultati sportivi conseguiti nell'anno **2021** verranno regolarizzati e contabilizzati in base ai regolamenti allora in vigore.

 AERO CLUB D'ITALIA	<h1>AEROCLUB D'ITALIA</h1>	REGOLAMENTO TECNICO ATTIVITA' ACROBATICA ALIANTI
		EDIZIONE 2022

14. ALLEGATI AL REGOLAMENTO

“**ALLEGATO 1**” Regolamento Campionato Italiano Club (C.I.C)

REGOLE PROGRAMMA G1 e VOLO ARTISTICO

SONO PREVISTI PROGRAMMI “RIDOTTI” con SGANCIO a m. 800

REGOLE PROGRAMMA G1

ALIANTI e PILOTI ILLIMITATI	ALIANTI NON ILLIMITATI / ALIANTI ILLIMITATI PILOTI NON ILLIMITATI
FIGURE SCELTE IN BASE AL CATALOGO GAF	IDEM
MASSIMO NUMERO DI FIGURE 10, QUELLE NON VOLATE COMPORTANO 100 PUNTI DI PENALITA'	LIMITE NUMERO DELLE FIGURE 14
K MASSIMO 300 (“RIDOTTO” 180)	K MASSIMO 220 (“RIDOTTO” 130)

 AERO CLUB D'ITALIA	<h1>AEROCLUB D'ITALIA</h1>	REGOLAMENTO TECNICO ATTIVITA' ACROBATICA ALIANTI
		EDIZIONE 2022

NON SI POSSONO RIPETERE NUMERI DI CATALOGO (SENZA ECCEZIONI)	IDEM
NON SI POSSONO INSERIRE PIU' DI DUE FIGURE APPARTENENTI A FAMIGLE DA 2 A 6	IDEM
<u>VERSATILITA'</u> ALMENO: UN ROLLING TURN DI 180 O PIU' UN FIESELER UNA SCAMPANATA UN FRULLINO POSITIVO MEZZO FRULLINO NEGATIVO TONNEAU a TEMPI	<u>VERSATILITA'</u> IDEM MENO: <u>FRULLINI POS/NEG e SCAMPANATE</u> (scampanate escluse solo per alianti non illimitati)

REGOLE dei TROFEI di VOLO ARTISTICO in ITALIA

FIGURE SCELTE IN BASE A:

CATALOGO GAF, CATALOGO VOLO ARTISTICO, DESCRIZIONE SU APPOSITI MODULI per EVENTUALE "NUOVA FIGURA" (1).

LIMITE DI FIGURE:14

PRESENTAZIONE PROGRAMMA:

su APPROPRIATA MODULISTICA e "PUBBLICA" in un apposito BRIEFING.

"K" MASSIMO ALIANTI e PILOTI ILLIMITATI = 280 ("RIDOTTO" 160)

ALTRI CASI (aliante illimitato-pilota non illimitato / aliante non illimitato-pilota di qualsiasi categoria esso sia) **"K" MASSIMO =200 ("RIDOTTO" 130)**

EVENTUALI ECCEDENZE SI TOLGONO LIBERAMENTE PURCHE' IL "K" DI FIGURE VALIDE PER LA VERSATILITÀ NON VENGA RIDOTTO DI OLTRE UN TERZO.

VERSATILITÀ ALIANTI e PILOTI ILLIMITATI:

Vite positiva o negativa (almeno 1 giro), Frullino positivo (almeno 1/2), Frullino negativo (almeno 1/2), Fieseler, Scampanata, Figura con "g" negativi elevati, Tonneau in virata, Figura con rotazioni inusuali, Figura con gestione critica dell'energia, Figura con effetti prospettici, Figura in Catalogo Volo Artistico.

VERSATILITÀ "ALTRI CASI": dispensati da Viti, Frullini, Scampanata, "g" negativi elevati.

OLTRE LA VALUTAZIONE DEL PROGRAMMA FIGURA PER FIGURA, SECONDO I CRITERI DEL VOLO ARTISTICO (2), VENGONO VALUTATE, ESATTAMENTE COME NEL FREESTYLE DEI WAG E DEI WG, TUTTE

 AERO CLUB D'ITALIA	<h1>AEROCLUB D'ITALIA</h1>	REGOLAMENTO TECNICO ATTIVITA' ACROBATICA ALIANTI
		EDIZIONE 2022

LE VOCI RIGUARDANTI "IMPRESSIONE ARTISTICA E "BOX" A CUI SI AGGIUNGE LA VOCE "DIFFICOLTA' TECNICHE" (3).

I "K" delle voci "IMPRESSIONE ARTISTICA" E "BOX" per ALIANTI e PILOTI ILLIMITATI avranno valore 40 I "K" delle voci "IMPRESSIONE ARTISTICA" E "BOX" per ALTRI CASI avranno valore 30;

La fiches di gara presenterà sul lato frontale la valutazione delle figure; sul lato posteriore la valutazione delle voci riguardanti "IMPRESSIONE ARTISTICA" , "BOX" E DIFFICOLTA' TECNICHE.

N.B.

I "PROGRAMMI RIDOTTI" devono prevedere figure comprese nel programma originale; sono ammesse modifiche minime per un massimo di tre figure e possibilità di collegamento costituite da massimo 2 figure a cui viene assegnato K convenzionale complessivo = 10 come nei programmi Free Unknown CIVA.

Eventuali penalizzazioni riguardanti la VERSATILITA' vengono conservate inalterate nei "RIDOTTI"

Nei programmi ridotti il K delle voci riguardanti Impresione Artistica, Box e Difficoltà Tecniche passerà da **40 a 20 per ALIANTI e PILOTI ILLIMITATI** e da **30 a 15 per ALTRI CASI**.

PENALIZZAZIONI

ELEMENTI, PREVISTI DA VERSATILITÀ, MANCANTI O NON VOLATI	150 OGNUNO
SOPRA QUOTA / SOTTO QUOTA	70 OGNI FIGURA
BATTUTA ALA	35 INIZIO / 35 FINE

(1)

FIGURA NUOVA

Perché sia considerata nuova la figura **non deve**:

- figurare nel catalogo valido per la stagione agonistica in corso;
- essere stata presentata da altri piloti di squadre diverse precedentemente nell' anno in corso;

 <p>AERO CLUB D'ITALIA</p>	<h1>AEROCLUB D'ITALIA</h1>	<p>REGOLAMENTO TECNICO ATTIVITA' ACROBATICA ALIANTI</p> <hr/> <p>EDIZIONE 2022</p>
---	----------------------------	--

a insindacabile giudizio della giuria, essere chiaramente una banale variante di figure già in catalogo o presentate da altri piloti non della stessa squadra nella stagione in corso (varianti che aggiungano almeno cinque elementi previsti al punto (3) rendono accettabile la figura e portano a 10 la valutazione delle DIFFICOLTA' TECNICHE se l'esecuzione di ogni parte di essa è almeno sufficiente).

(2)

VALUTAZIONE TIPICA PER VOLO ARTISTICO

1. I programmi devono essere consegnati compilati usando la specifica modulistica.
2. I voti devono essere assegnati non in base alle detrazioni progressive ma facendo la media del modo in cui sono state eseguite le varie parti di cui si compone l'intera figura.
3. Il voto finale delle figure di fantasia dipenderà, per metà, dall'esecuzione dei singoli componenti e, per metà, dall'effetto creato.
4. Non necessariamente rispetto dei criteri esecutivi CIVA purché venga precisato.
5. Scambi di direzione e d'ordine nell'esecuzione di figure vicine, semplificazione di figure (senza conseguenze per la versatilità), possono essere fatti ma devono essere indicati come possibili, caso per caso, sui moduli e nella "descrizione pubblica" del programma.

Normativa Italiana (alianti e piloti illimitati) e Freestyle WAG/WG a confronto

Le regolamentazioni sono in accordo a parte le modalità per la valutazione del merito tecnico, infatti, in Italia c'è l'obbligo della consegna del programma su appositi "FORM" che a livello WAG/WG non esiste.

D'altronde il livello dei piloti e dei giudici ai WAG/WG è tale da non rendere necessario ciò che invece lo è assolutamente a livello nazionale e di gare multi-categorie dove:

1. motivi di sicurezza sconsigliano fortemente di lasciare eccessivo spazio all'improvvisazione dei piloti (per lo più non in grado di gestirla se non nell'"interpretazione esecutiva" di figure CIVA, nello scambio di direzioni, nella semplificazione per risparmiare energia e nell'ordine di alcune figure;
2. si impone "agevolare" valutazioni basate su criteri di obiettività e trasparenza alla portata di giudici, anch'essi di livello non omogeneo.

Osservazioni sulla VERSATILITÀ prevista dalla normativa italiana

1. Consente una preventiva valutazione dell'aderenza del programma ai criteri stabiliti dalla normativa internazionale (facilitando enormemente il compito dei giudici).
2. Senza essere in contrasto con essa (normativa internazionale), contribuisce a mantenere indirizzi, peculiarità della Scuola Italiana.

 AERO CLUB D'ITALIA	<h1>AEROCLUB D'ITALIA</h1>	REGOLAMENTO TECNICO ATTIVITA' ACROBATICA ALIANTE
		EDIZIONE 2022

CATALOGO DELLE NUOVE FIGURE

Scopo principale del Catalogo raccogliere le figure da Volo Artistico. Tale catalogazione è basata:

- sulla documentazione relativa alla figura che il pilota ha presentato;
- sul fatto che sia stata effettivamente volata, ottenendo almeno 6 nell' "effetto voluto".

È previsto, di norma, un aggiornamento ogni anno.

SEGUE ESEMPIO MODULISTICA NUOVA FIGURA e VALUTAZIONE TIPICA DEL VOLO ARTISTICO

"Il GIORNO e la NOTTE" di Leonardo AMBROGETTI

"Il Giorno e la Notte", la luce e le tenebre...

È composta da figure, tutte in catalogo CIVA, ma, messe in successione e volate con accorgimenti tali che le conferiscono indiscutibilmente una identità precisa. La sua riuscita dipende dalla perfetta gestione dell'energia e questo la rende tipicamente da aliante. Se ben eseguita ha costo energetico proporzionato all'effetto.

Consta di un looping positivo da rovescio a rovescio che deve concludersi in alto con parametri tali da consentire l'immediato ingresso in vite rovescia.

Il looping rappresenta il mondo e, la traiettoria della vite, lo dividerà verticalmente in due emisferi, da immaginare, uno illuminato e l'altro no.

L'ingresso in vite, alla sommità del looping, è l'espedito che consente di cambiare la direzione da orizzontale a verticale in modo abbastanza netto e rappresenta il "punto critico" della figura.

Ovviamente è una figura da osservare di lato.

L'ha presentata, ufficialmente in gara, la prima volta, Leonardo Ambrogetti a Lucca nel Campionato Italiano di Classe Club 2008.

L'ha posta all'inizio del programma e qualcuno l'ha interpretata, come il suo desiderio di comunicare il superamento di un periodo di "ombra" e il ritorno alle gare con entusiasmo.

N°. progr.				VALUTAZIONE "effetto voluto"
-------------------	--	--	--	---

 AERO CLUB D'ITALIA	<h1>AEROCLUB D'ITALIA</h1>	REGOLAMENTO TECNICO ATTIVITA' ACROBATICA ALIANTI
		EDIZIONE 2022

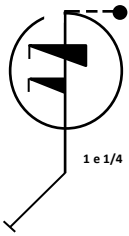
(Anno inserimento) Nome Fig. Pilota	SIMBOLO	K	DESCRIZIONE	10	ZERO	VALORI INTERMEDI
22 (2006) "Giorno e Notte" L. Ambrogetti		35	Looping positivo da rovescio a rovescio con cui viene rappresentato il Mondo, diviso in due emisferi (quello in cui è giorno e l'altro dove è notte) dalla traiettoria di una vite rovescia con uscita in positivo dopo 1 giro e $\frac{1}{4}$	Looping rotondo; esattamente alla sommità ingresso in vite; 1 giro e $\frac{1}{4}$ con uscita positiva in allontanamento	Se non si rendono riconoscibili i due emisferi sia pure molto sproporzionati	10 meno fattore di sproporzione

"Il GIORNO e la NOTTE"



AERO CLUB D'ITALIA

AEROCLUB D'ITALIA

REGOLAMENTO TECNICO
ATTIVITA' ACROBATICA
ALIANTI

EDIZIONE 2022



Esecuzione imperfetta della figura (non ci sono foto relative a voli di ben altro livello del grande Leonardo Ambrogetti) in cui l'ingresso in vite, non visibile a causa delle nubi*, è presumibilmente corretto ma troppo spostato in avanti determinando scarsa simmetria dei due "emisferi", comunque distinguibili ma in rapporto 4:1 con conseguente valutazione dell' "effetto voluto" = $10 - 4$ (fattore di sproporzione) = 6 (vedi spiegazione "valutazione" più avanti).

N. B.

Si ricorda che **6**, nell' "effetto voluto", è il minimo indispensabile perché la Figura possa essere inserita la prima volta in catalogo.

* Nella valutazione tradizionale l'elemento non visto comporterebbe ZERO; invece, nel nostro caso (che l'elemento critico costituito dall'ingresso in vite in cui la traiettoria non può diventare di colpo verticale sia stato effettuato "di nascosto"), può essere considerato addirittura un virtuosismo.

CALCOLO del "K"

EDIZIONE 2022

25

 AERO CLUB D'ITALIA	<h1>AEROCLUB D'ITALIA</h1>	REGOLAMENTO TECNICO ATTIVITA' ACROBATICA ALIANTE
		EDIZIONE 2022

Tutti i coefficienti "K" tranne quello dell' "effetto voluto" sono desunti dalla parte II del catalogo GAF:

Looping positivo da rovescio a rovescio	numero catalogo GAF = 7.4.1.4	K = 11
1 giro e ¼ di vite negativa con uscita positiva	numero catalogo GAF = 1.1.7.4	K = 9
	numero catalogo GAF = 9.12.1.4	K = 7
Difficoltà aggiunta per 1 punto critico (Max 10)		K = 8
Coefficiente "K" totale		K = 35

MODALITÀ VALUTAZIONE

1. looping = come criteri CIVA
2. ingresso in vite = deve solo portare alla traiettoria con asse verticale prima possibile
3. vite vera e propria dopo ingresso ed uscita = come criteri CIVA
4. effetto voluto = 10 se i due emisferi sono ben distinguibili ed uguali, altrimenti si detrae il "coefficiente di sproporzione"

Esempio di Voto secondo criteri del Volo Artistico: (media valutazione primi tre elementi + voto effetto voluto) / 2

Nel caso della FOTO a titolo d'esempio:

looping discreto	=	7,0
ingresso in vite non criticabile	=	10
immaginando avvitamento e uscita abb.corretti	=	7,0
"effetto voluto" come calcolato prima	=	6,0

$$[(7+10+7)/3 + 6] / 2 = 7,0$$

In ricordo di Leonardo Ambrogetti, negli anni 2017-2019, "Il GIORNO e la NOTTE" è stata, a norma dei vecchi regolamenti, la figura "obbligata" per assolvere alla versatilità (in caso di pilota ed aliante illimitato) se non si propone una "nuova figura"

(3)

 AERO CLUB D'ITALIA	<h1>AEROCLUB D'ITALIA</h1>	REGOLAMENTO TECNICO ATTIVITA' ACROBATICA ALIANTE
		EDIZIONE 2022

“DIFFICOLTA' TECNICHE”

RIGUARDA:

ALIANTE	VOCE DIFFICOLTA' TECNICA
ALTRI CASI	PRESENZA TONNEAU ALMENO IN 4 TEMPI (INTERO O PIU')
ALTRI CASI	PRESENZA DI VIRATE ROVESCE ALMENO DI 90
ILL	PRESENZA ALMENO UN QUARTO VERTICALE IN SALITA
TUTTI	PRESENZA TONNEAU IN VIRATA CON OLTRE 25 K OLTRE QUELLO OBBLIGATORIO PER VERSATILITA'
TUTTI	ECCEDEXA K (1 PUNTO OGNI 10% IN PIU')
ALTRI CASI	SOTTO 230 Km/h e 5,3 g POS
ILL	SOTTO 230 Km/h, 6 g POS e 4 NEG
TUTTI	EFFETTI SPECIALI CON FUMOGENI DA PROPORRE E ACCETTATI DALLA GIURIA
TUTTI	EVENTUALI ALTRE DIFFICOLTA' DA PROPORRE ED ACCETTATE DALLA GIURIA

Le “difficoltà tecniche” vengono enumerate nella presentazione dei programmi e annotate nel MOD: “A” nello spazio al lato della figura riservato alle note.

Il voto “teorico” concordato nel briefing viene riportato nella casella appropriata (divisa in due) riguardante le difficoltà tecniche della nuova modulistica e viene diminuito se quanto anticipato nella presentazione e riportato nelle note non trova riscontro nel volo vero e proprio.

La mancanza di fumogeni comporta la riduzione di tre punti dal voto di Impresione artistica tranne nei casi di inutilità per la meteo (accertati dal Direttore di Gara) e nel caso del volo “ridotto”

“ALLEGATO 2” Programmi Imposti Conosciuti Categoria INTERMEDIA
Intermedia– Aliante Non Illimitato



AERO CLUB D'ITALIA

AEROCLUB D'ITALIA

REGOLAMENTO TECNICO
ATTIVITA' ACROBATICA
ALIANTI

EDIZIONE 2022

AERO CLUB D'ITALIA										Form A	
Pilot ID										Flight #	
Glider											
No	Symbol	Cat. No.	K	Total K	Grade	Pos	Remarks	Item	K	Grade	
1		1.1.2.3	7	7	.			Pos.	10		
								Harm.	15		
2		8.4.3.1	15	15	.			Fig K	110	Total K	
									135		
Penalties											
3		5.2.1.1	17	17	.			Too Low			
								Too High			
								Interruptions			
								Insertions			
4		1.1.1.1 9.4.3.4	2 17	19	.			Trig Violation			
								Wing Rocks			
								Disqual Fig			
								Other(note...)			
Final Freestyle											
5		2.2.1.1	4	4	.			Duration	Min	Sec	
Judges Details											
6		1.1.1.1 9.1.3.4	2 12	14	.			Signature			
								Name			
7		5.2.1.1	17	17	.			Number			
8		7.4.1.1	10	10	.						
9		1.1.2.1	7	7	.						

LAUTE NON ILLUMINATE
AC

AERO CLUB D'ITALIA										Form B	
Pilot ID										Flight #	
Glider											

wind/vent

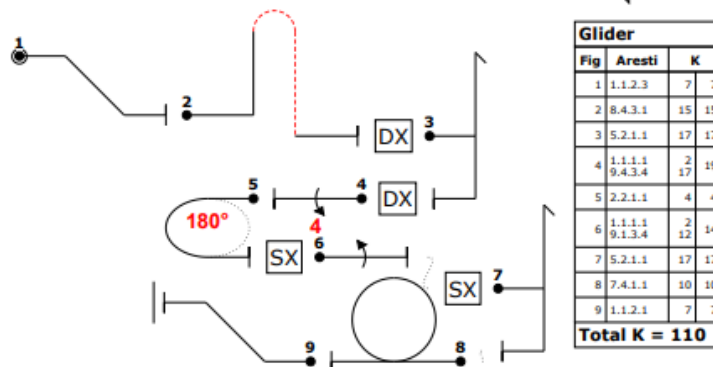

Glider		
Fig	Aresti	K
1	1.1.2.3	7
2	8.4.3.1	15
3	5.2.1.1	17
4	1.1.1.1 9.4.3.4	2 17
5	2.2.1.1	4
6	1.1.1.1 9.1.3.4	2 12
7	5.2.1.1	17
8	7.4.1.1	10
9	1.1.2.1	7
Total K		110

Intermedia- Aliante Illimitato



AERO CLUB D'ITALIA

AEROCLUB D'ITALIA

REGOLAMENTO TECNICO
ATTIVITA' ACROBATICA
ALIANTI

EDIZIONE 2022

Form A

Glider

No	Symbol	Cat. No.	K	Total K	Grade	Pos	Remarks	Item	K	Grade
1		1.1.6.3	10	17	.			Pos.	10	
		9.11.1.6	7					Harm.	15	
2		5.2.1.1	17	17	.			Fig K	134	Total K
									159	
Penalties										
Too Low										
Too High										
Interruptions										
Insertions										
Trg Violation										
Wing Rocks										
Disqual Fig										
Other(remarks...)										
Final Freestyle										
Duration										
Min										
Sec										
Judges Details										
Signature										
Name										
Number										

AERO CLUB D'ITALIA
ALIANTE ILLIMITATO
AFC

Form B

Glider

wind/vent

Fig	Aresti	K
1	1.1.6.3 9.11.1.6	10 7
2	5.2.1.1	17
3	8.4.3.1	15
4	1.2.3.1 9.1.2.2	12 9
5	1.1.1.1 9.4.3.4	2 17
6	5.2.1.1	17
7	1.1.1.1 9.1.3.4	2 12
8	2.2.1.1	4
9	7.4.1.1	10
Total K =		134

"ALLEGATO 3" Programmi Imposti Conosciuti Categoria SPORT
Sport – Aliante Non Illimitato



AERO CLUB D'ITALIA

AEROCLUB D'ITALIA

REGOLAMENTO TECNICO
ATTIVITA' ACROBATICA
ALIANTI

EDIZIONE 2022

Form A

AeC Italia Glider

No	Symbol	Cat. No.	K	Total K	Grade	Pos	Remarks	Item	K	Grade
1		1.1.2.3	7	7	.			Pos.	10	
								Harm.	15	
2		1.1.1.1 9.1.3.4	2 12	14	.			Fig K	99	Total K 124
3		5.2.1.1	17	17	.			Penalties		
4		1.1.1.1 9.1.3.4	2 12	14	.			Too Low		
5		2.2.1.1	4	4	.			Too High		
6		8.7.5.1	11	11	.			Interruptions		
7		5.2.1.1	17	17	.			Insertions		
8		7.4.1.1	10	10	.			Trig Violation		
9		2.3.1.1	5	5	.			Wing Rocks		

NON ILLIMITATO
AC

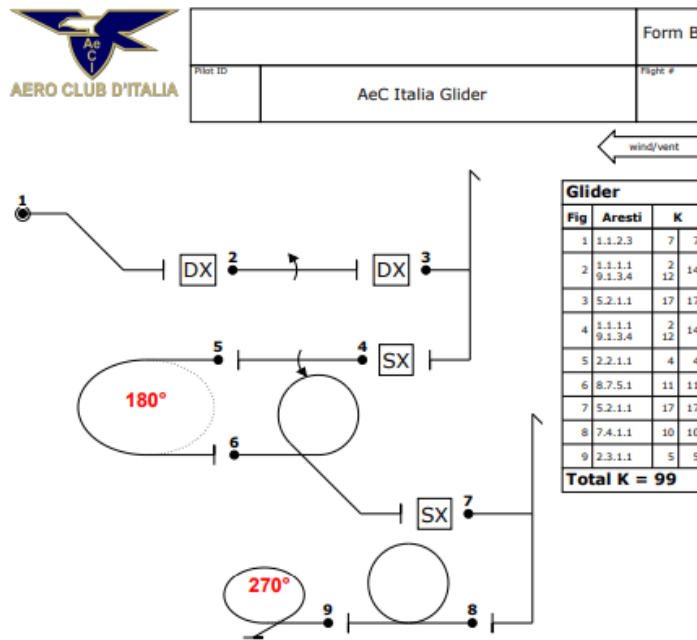

Sport - Aliante Illimitato



AERO CLUB D'ITALIA

AEROCLUB D'ITALIA

REGOLAMENTO TECNICO
ATTIVITA' ACROBATICA
ALIANTI

EDIZIONE 2022

Form A

AERO CLUB D'ITALIA Pilot ID: AeC Italia Glider Flight #

No.	Symbol	Cat. No.	K	Total K	Grade	Pos	Remarks	Item	K	Grade
1		1.1.6.3 9.11.1.5	10 6	16	.			Pos.	10	
								Harm.	15	
2		5.2.1.1 9.1.5.1	17 3	20	.			Fig K	122	Total K 147
3		1.1.1.1 9.1.3.4	2 12	14	.			Penalties		
4		8.5.6.1 9.1.4.2	10 6	16	.			Too Low		
5		1.1.1.1 9.1.3.4	2 12	14	.			Too High		
6		2.2.1.1	4	4	.			Interruptions		
7		8.7.5.1	11	11	.			Insertions		
8		5.2.1.1	17	17	.			Trig Violation		
9		7.4.1.1	10	10	.			Wing Rocks		

Final Freestyle
Duration: Min Sec
Judges Details
Signature: _____
Name: _____
Number: _____

UNIVERSITA' DEL SALENTO
AERO CLUB D'ITALIA

Form B

AERO CLUB D'ITALIA Pilot ID: AeC Italia Glider Flight #

wind/vent

Glider		
Fig	Aresti	K
1	1.1.6.3 9.11.1.3	10 6
2	5.2.1.1 9.1.5.1	17 3
3	1.1.1.1 9.1.3.4	2 12
4	8.5.6.1 9.1.4.2	10 6
5	1.1.1.1 9.1.3.4	2 12
6	2.2.1.1	4
7	8.7.5.1	11
8	5.2.1.1	17
9	7.4.1.1	10
Total K =		122

“ALLEGATO 4” Programmi Imposti Conosciuti Categoria PROMOZIONE



AERO CLUB D'ITALIA

AEROCLUB D'ITALIA

REGOLAMENTO TECNICO
ATTIVITA' ACROBATICA
ALIANTI

EDIZIONE 2022

Promozione - Aliante non illimitato

AERO CLUB D'ITALIA		AeC Italia Glider		Form A						
Pilot ID		AeC Italia Glider		Flight #						
No	Symbol	Cat. No.	K	Total K	Grade	Pos	Remarks	Item	K	Grade
1		1.1.2.3	7	7	.			Pos.	10	
								Warn.	15	
2		1.1.3.4	14	14	.			Fig K	72	Total K
									97	
3		5.2.1.1	17	17	.			Penalties		
								Too Low		
4		7.4.1.1	10	10	.			Too High		
								Interruptions		
5		5.2.1.1	17	17	.			Insertions		
								Tip Violation		
6		1.1.2.1	7	7	.			Wing Rocks		
								Disqual Fig		
								Other (note...)		
								Final Position		
								Duration Min Sec		
								Judges Details		
								Signature		
								Name		
								Number		

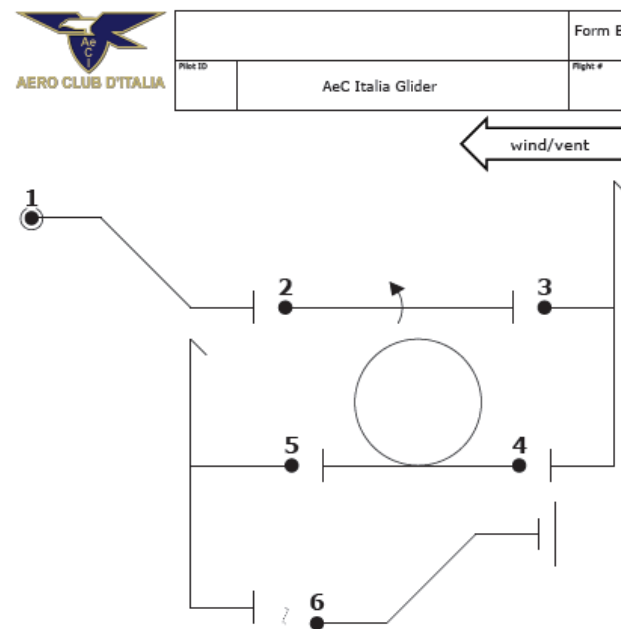

Promozione - Aliante Illimitato

